

З42М
МЕХАНИЧЕСКИЙ ЗАВОД

Плитка
тротуарная

Камень
бордюрный



КАТАЛОГ

ГОСТ
17608-2017

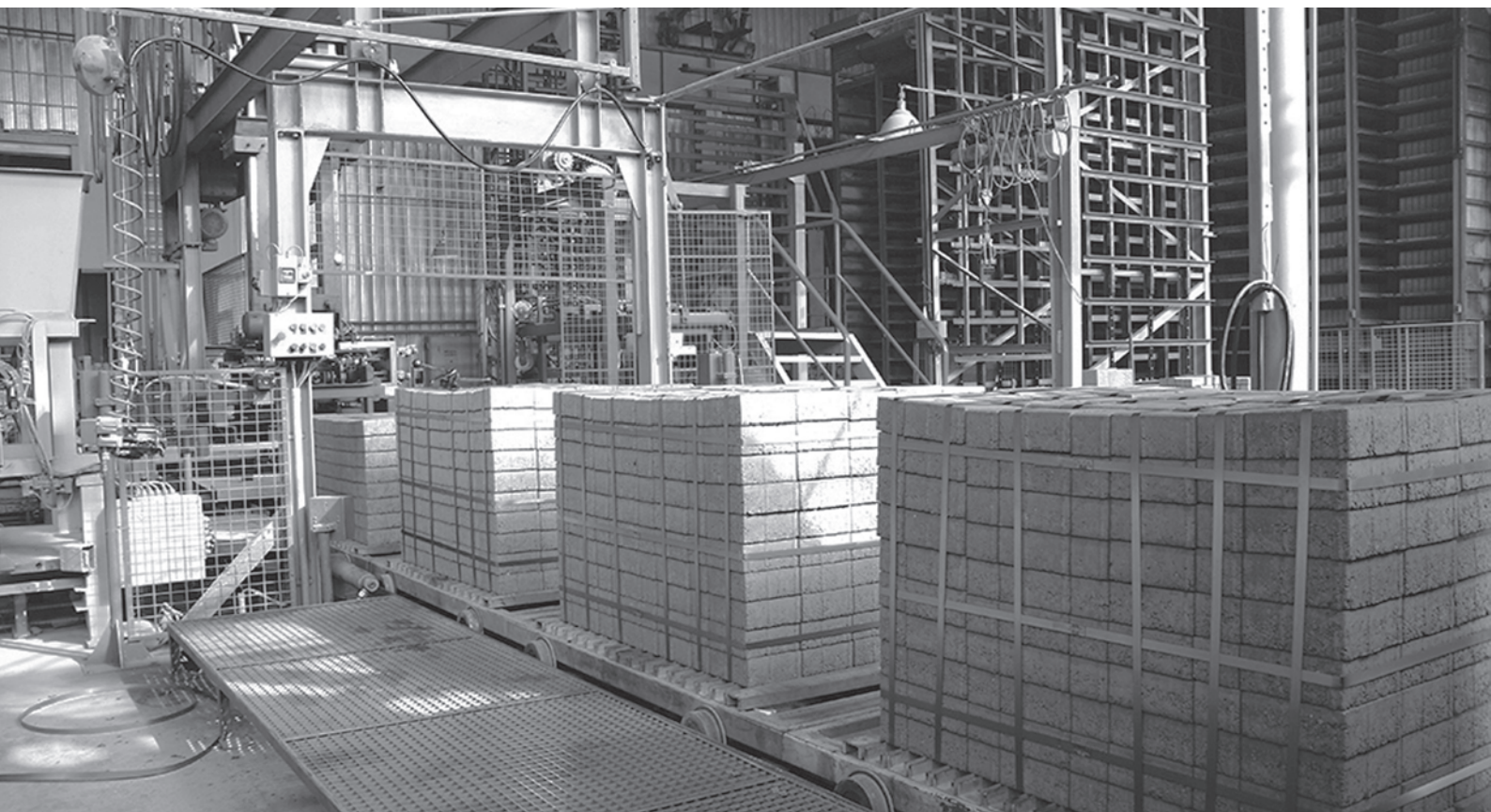

О ЗАВОДЕ

Не будет преувеличением сказать, что акционерное общество «342 Механический завод» является пионером в отрасли производства вибропрессованных изделий из бетона.

Наша компания с 1995 года производит бетонные изделия: тротуарную плитку, бордюры, бетонные блоки, которые пользуются популярностью как у крупных заказчиков, так и у частных покупателей. В 2015 году предприятие прошло модернизацию. Основу обновленного производства составляет современная линия по производству вибропрессованных изделий из бетона от лидера немецкого машиностроения – компании MASA.

Фундаментальность и основательность подхода к организации производства прослеживается во всём. Завод имеет железнодорожные пути для бесперебойного обеспечения сырьем и отгрузки готовой продукции. Цех подготовки инертных материалов не имеет аналога в России. Качество продукции проверяется на всех этапах производства.

Большая складская площадка обеспечивает хороший запас готовых изделий, а также бесперебойную и оперативную отгрузку продукции.

В 2019 г. ассортимент завода пополнился новыми видами бордюра и плитки, включая эксклюзивную для региона форму плитки «Вилла». Также существенно расширена цветовая гамма (24 оттенка) и освоена технология смешивания красителей в лицевом слое (Color Mix), в результате которой производится тротуарная плитка с оттенками натуральных природных материалов.

Наше предприятие расположено в непосредственной близости от Каширского шоссе и трассы М4-Дон, что обеспечивает высокую транспортную доступность с наименьшими логистическими затратами.



НАШИ ПРЕИМУЩЕСТВА

1. Специальная упаковка для уменьшения высолов

Поддоны обвязываются стреп-лентой. Обеспечивается хорошая вентиляция продукции при хранении, и вода не задерживается внутри пакета.

2. Мы не экономим на сырье

Несущий слой плитки имеет плотное наполнение щебнем. Благодаря этому вся продукция получается очень прочной и долговечной!

3. Немецкие пигменты марки LanXess

Для производства плитки используются исключительно качественные и стойкие пигменты немецкой компании LanXess. Цвет, сочность и яркость плитки сохраняются на долгие годы!

4. Качество продукции не зависит от времени года

Отличительная черта нашего производства — уникальный для России крытый и отапливаемый цех подготовки инертных материалов с силосами для хранения на 10 000 м³. Данный цех позволяет полностью исключить влияние фактора времени года на качество материалов.

5. Высокая производительность линии

Завод оснащен новейшей бетоноформовочной машиной от ведущего немецкого производителя MASA. Производительность линии составляет около 2000 м² в смену, что позволяет изготавливать высококачественную плитку в кратчайшие сроки.

6. Возможность отгрузки железнодорожным транспортом

Складская зона имеет подъездные железнодорожные пути, что обеспечивает возможность отгрузки плитки Ж/Д вагонами и позволяет существенно экономить на стоимости доставки.

БЕЖЕВЫЙ



БЕЛЫЙ



ЖЕЛТЫЙ



КАПУЧИНО



КОРИЧНЕВЫЙ



КРАСНЫЙ ЯРКИЙ



КРАСНЫЙ



ОЛИВКОВЫЙ



ОРАНЖЕВЫЙ



СВЕТЛО-СЕРЫЙ



СЕРЫЙ



ТЕМНО-КОРИЧНЕВЫЙ



ТЕМНО-СЕРЫЙ



ЧЕРНЫЙ



АРАБИКА

АРКТИКА

БАЙКАЛ

ВУЛКАН

ГАВАНА

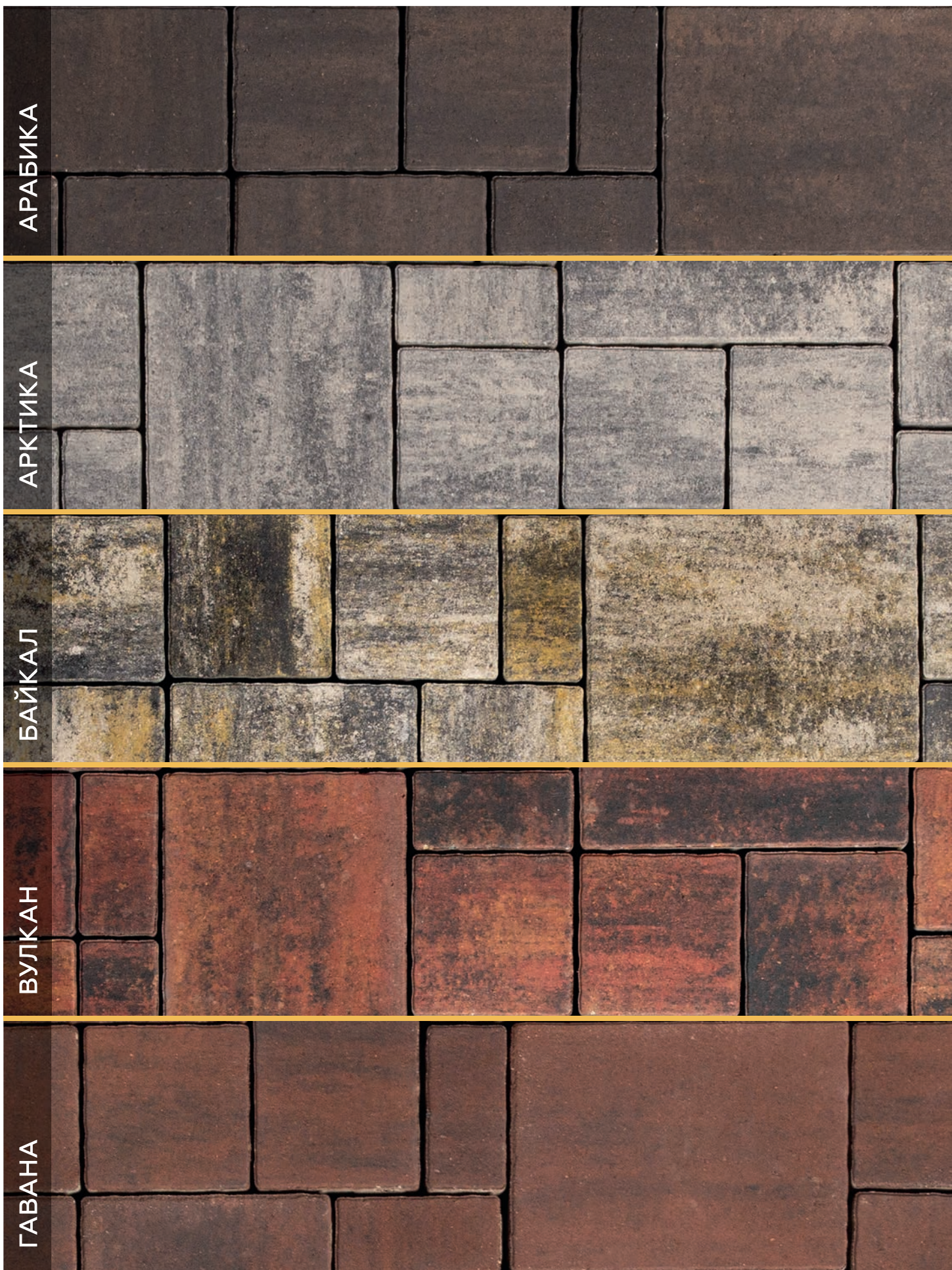



КАИР



КАНЬОН



КАРАКУМ



КАРЕЛИЯ



НЕВАДА

БАВАРИЯ

КАРЕЛИЯ



ГРУППА
ЭКСПЛУАТАЦИИ Б

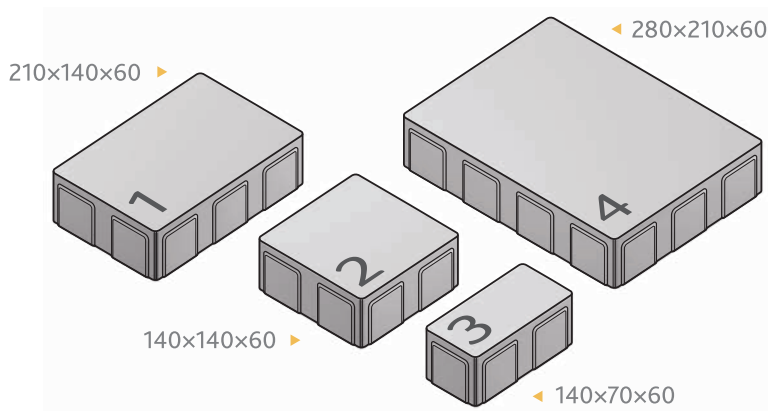

	1	2	3	4
Кол-во камней в пакете, шт	140	180	100	40
Вес одного камня, кг	4,145	2,764	1,382	8,291
Вес пакета, кг	1 548			
Кол-во м ² в пакете	10,976			ГОСТ 17608-2017

Комплект из четырех камней разной формы и уникальной цветовой гаммы, позволяет реализовать потрясающие дизайнерские решения в ландшафтной архитектуре. Благодаря минимальному размеру фаски создается очень комфортное покрытие.









НОВЫЙ ГОРОД 60

! ARKTIKA

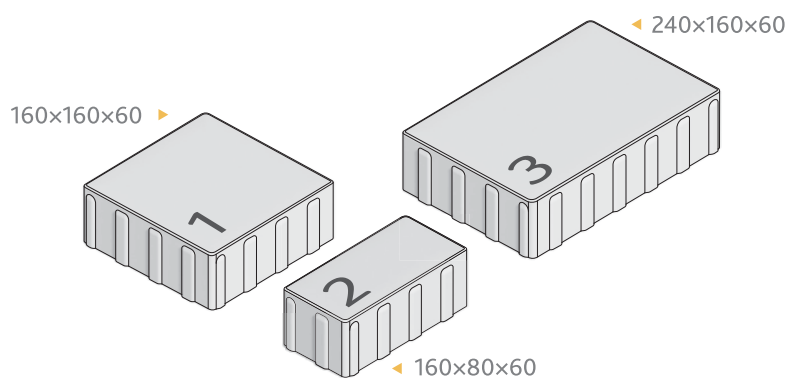
ГРУППА
ЭКСПЛУАТАЦИИ Б

	1	2	3
Кол-во камней в пакете, шт	140	140	210
Вес одного камня, кг	3,61	1,80	5,414
Вес пакета, кг	1 895		
Кол-во м ² в пакете	13,44	ГОСТ 17608-2017	

Комплект из трех камней. Соотношение размеров плитки даёт очень красивый визуальный эффект. Общая для всех камней ширина 160мм позволяет производить укладку плитки рядами. Благодаря минимальному размеру фаски создается очень комфортное покрытие.









КАИР



ГАВАНА

ВИЛЛА

!8 НЕВАДА

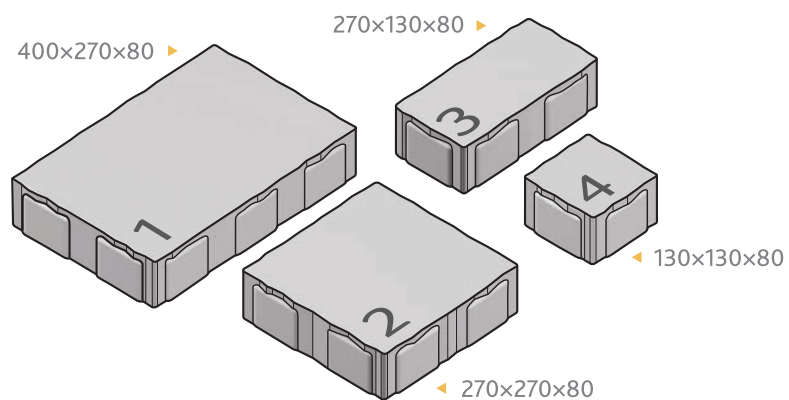
ГРУППА
ЭКСПЛУАТАЦИИ В

	1	2	3	4
Кол-во камней в пакете, шт	30	60	70	70
Вес одного камня, кг	19,8	13,2	6,6	3,4
Вес пакета, кг	2 086			
Кол-во м ² в пакете	11,144			

ГОСТ
17608-2017

Комплект из четырёх камней укладывается в оригинальный, псевдослучайный рисунок. Отлично подходит для мощения тротуаров, парковых зон и площадей.







!8 КАРЕЛИЯ



ПЛИТА 600×300×80

!8 АРКТИКА

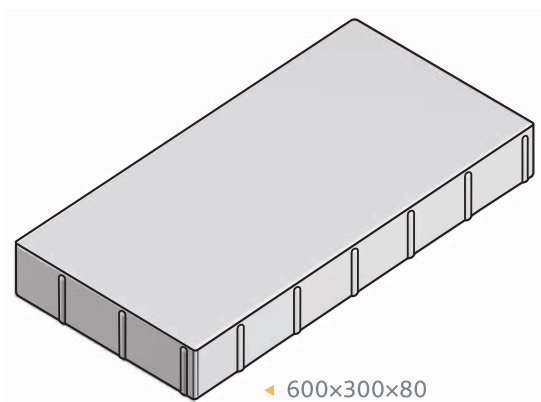
ГРУППА
ЭКСПЛУАТАЦИИ Б

◀ 600×300×80

Кол-во камней в пакете, шт	60
Вес одного камня, кг	32,8
Вес пакета, кг	1968
Кол-во м ² в пакете	10,8

ГОСТ
17608-2017

Плита крупного формата наиболее востребована при благоустройстве городских объектов, а также для мощения на террасах и вокруг бассейнов.





БРУСЧАТКА 200×100

!8 АРАБИКА



!8 ВУЛКАН



ГРУППА
ЭКСПЛУАТАЦИИ Б



ГРУППА
ЭКСПЛУАТАЦИИ В

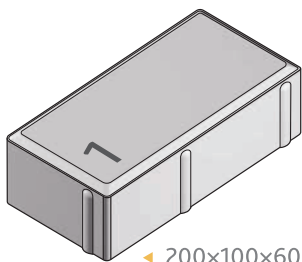

◀ 200×100×60

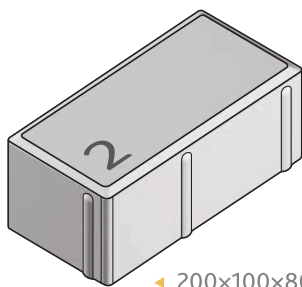

◀ 200×100×80

	1	2
Кол-во камней в пакете, шт	600	600
Вес одного камня, кг	2,7	3,6
Вес пакета, кг	1 620	2 160
Кол-во м ² в пакете	12	12

ГОСТ 17608-2017

Брусчатка – традиционное решение с годами, не теряющее популярность. Простая форма и соотношение размеров позволяет использовать множество схем укладки.





ЖЕЛТЫЙ



ТЕМНО-КОРИЧНЕВЫЙ



ОЛИВКОВЫЙ



БЕЖЕВЫЙ



КРАСНЫЙ



КОРИЧНЕВЫЙ

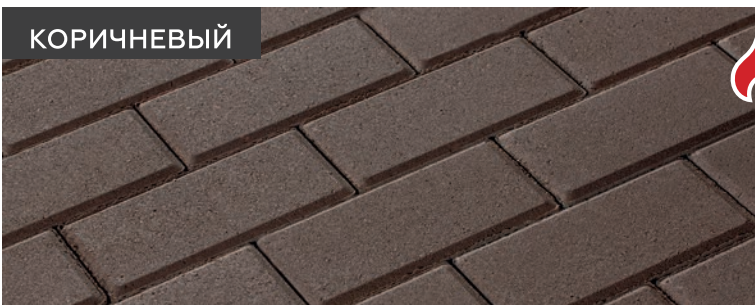

ОРАНЖЕВЫЙ





ПЛИТКА МЕЛКОФОРМАТ

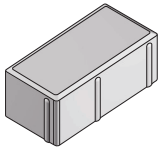

▲
Брусчатка
200×100×80

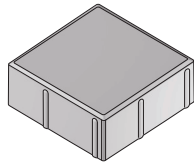

▲
Квадрат
200×200×80

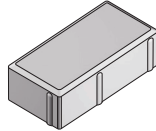

▲
Брусчатка
200×100×60

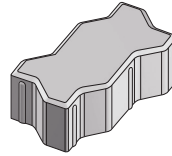

▲
Волна
240×135×80

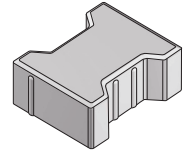

▲
Катушка
200×165×80

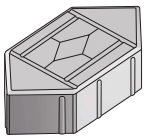

▲
Ромб
150×300×80

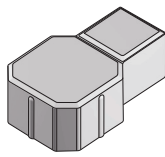

▲
Ракетка
227×137×80

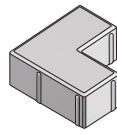

▲
Уголок
200×200×80

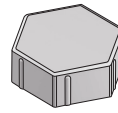

▲
Шестигранник
230×197×80

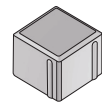

▲
Квадрат
100×100×80

ПЛИТКА КРУПНОФОРМАТ

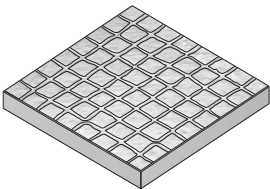

▲
Клетка
500×500×40

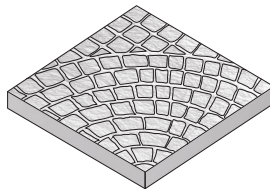

▲
Солнышко
500×500×40

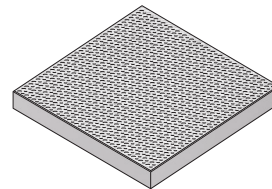

▲
Плоская
500×500×40

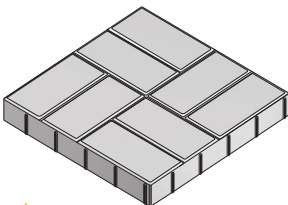

▲
Квадрат
500×500×70

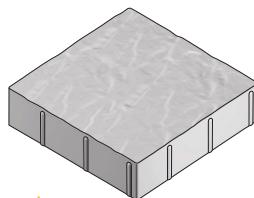

▲
Квадрат
300×300×80

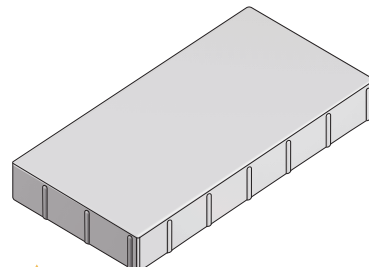

▲
Плита
600×300×80

ПЛИТКА МУЛЬТИФОРМАТ

БАВАРИЯ

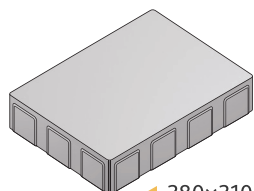

◀ 280×210×60

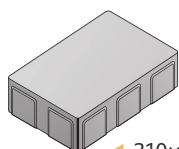

◀ 210×140×60

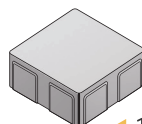

◀ 140×140×60

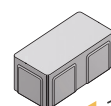

◀ 140×70×60

НОВЫЙ ГОРОД 60

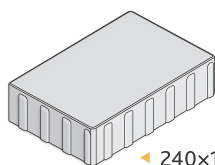

◀ 240×160×60

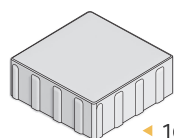

◀ 160×160×60

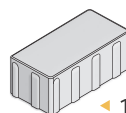

◀ 160×80×60

ВИЛЛА

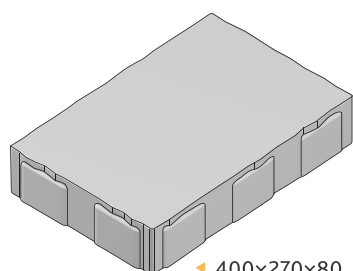

◀ 400×270×80

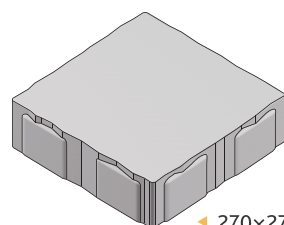

◀ 270×270×80

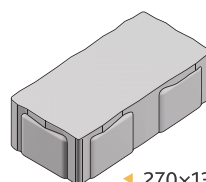

◀ 270×130×80

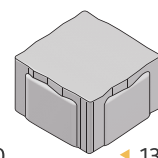

◀ 130×130×80

СТАРЫЙ ГОРОД 80

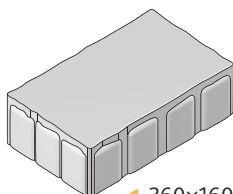

◀ 260×160×80

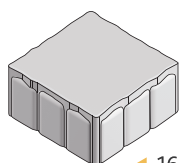

◀ 160×160×80

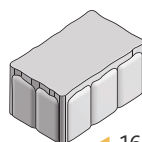

◀ 160×100×80

НОВЫЙ ГОРОД КЛАССИК

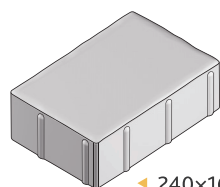

◀ 240×160×80

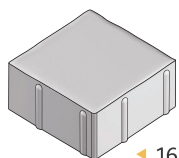

◀ 160×160×80

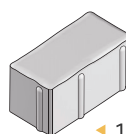

◀ 160×80×80

БОРДЮРНЫЕ КАМНИ

ГОСТ 6665-91

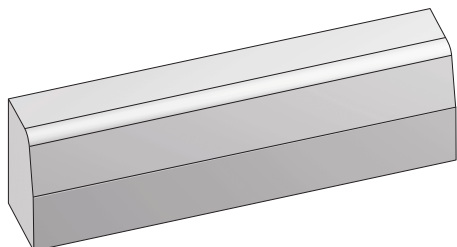

МАГИСТРАЛЬНЫЙ

Размеры, мм	1000×300×180
Масса, кг	118,5
Количество на поддоне, шт	16
Общий вес изделий на поддоне, кг	1896

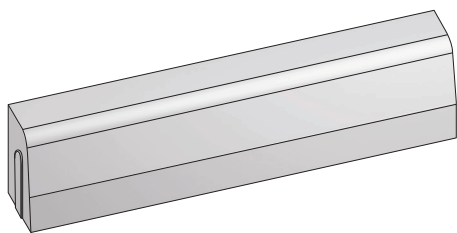

Дорожный

Размеры, мм	1000×250×150
Масса, кг	83,5
Количество на поддоне, шт	20
Общий вес изделий на поддоне, кг	1670

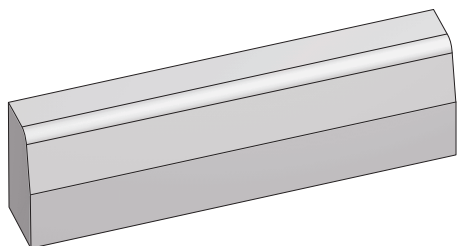

Дорожный

Размеры, мм	1000×300×150
Масса, кг	96
Количество на поддоне, шт	15
Общий вес изделий на поддоне, кг	1440

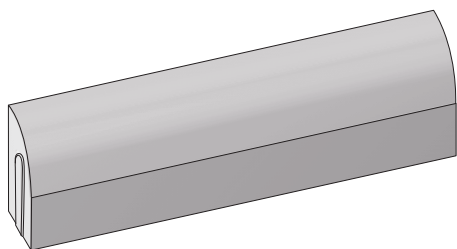

Дорожный ЭКО

Размеры, мм	1000×300×150
Масса, кг	94,3
Количество на поддоне, шт	20
Общий вес изделий на поддоне, кг	1886

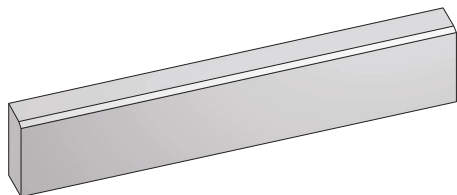

ТРОТУАРНЫЙ

Размеры, мм	1000×250×100
Масса, кг	59,5
Количество на поддоне, шт	32
Общий вес изделий на поддоне, кг	1904

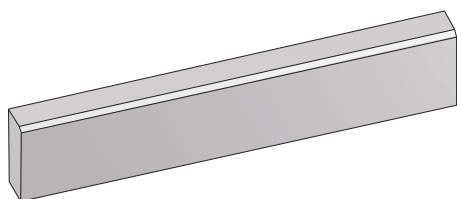

САДОВЫЙ

Размеры, мм	1000×200×80
Масса, кг	38
Количество на поддоне, шт	48
Общий вес изделий на поддоне, кг	1824

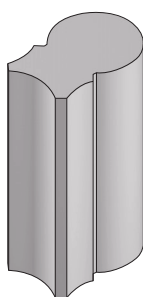

ПАЛИСАД

Размеры, мм	150×200×400
Масса, кг	23
Количество на поддоне, шт	70
Общий вес изделий на поддоне, кг	1610

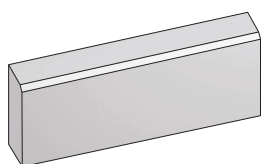

САДОВЫЙ

Размеры, мм	500×200×80
Масса, кг	19
Количество на поддоне, шт	96
Общий вес изделий на поддоне, кг	1824

БАВАРИЯ

ВАРИАНТ МОЩЕНИЯ №1

СОСТАВ: 4 ЭЛЕМЕНТА

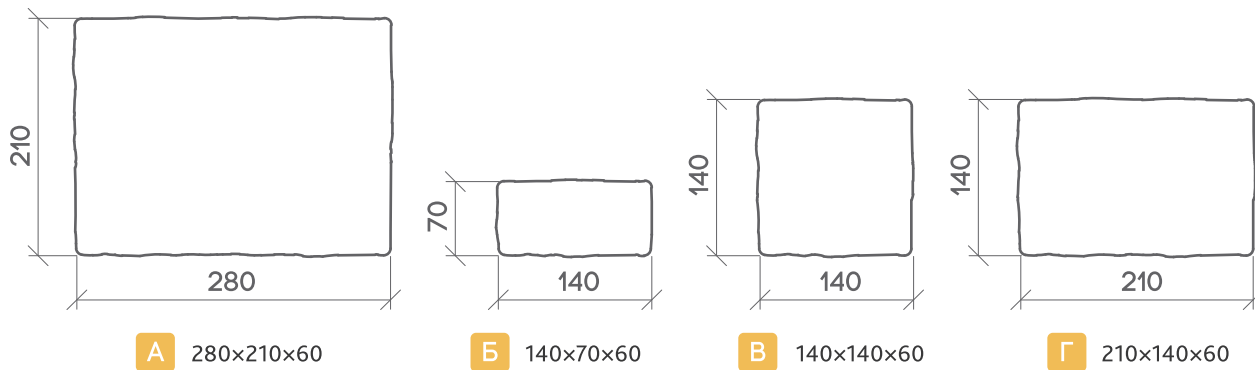

ВИД ПЛИТКИ ПРИ УКЛАДКЕ

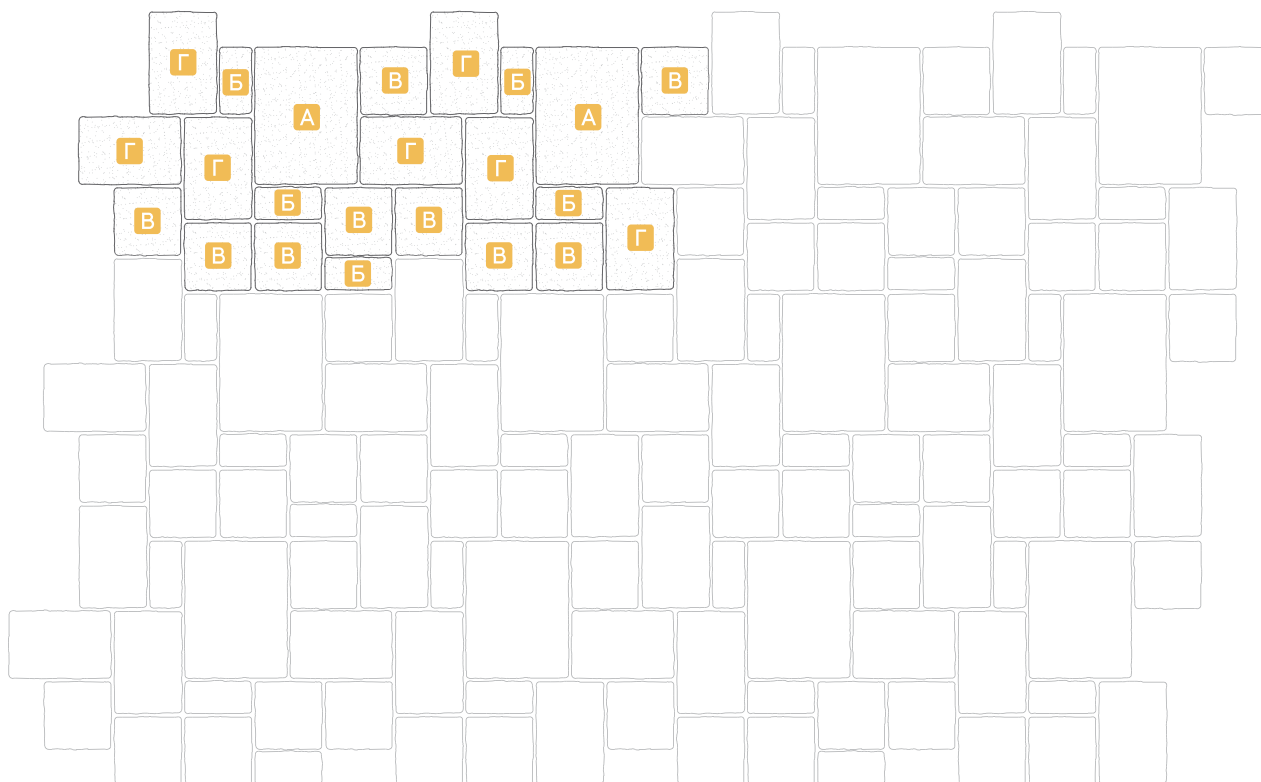

БАВАРИЯ

ВАРИАНТ МОЩЕНИЯ №2

СОСТАВ: 4 ЭЛЕМЕНТА

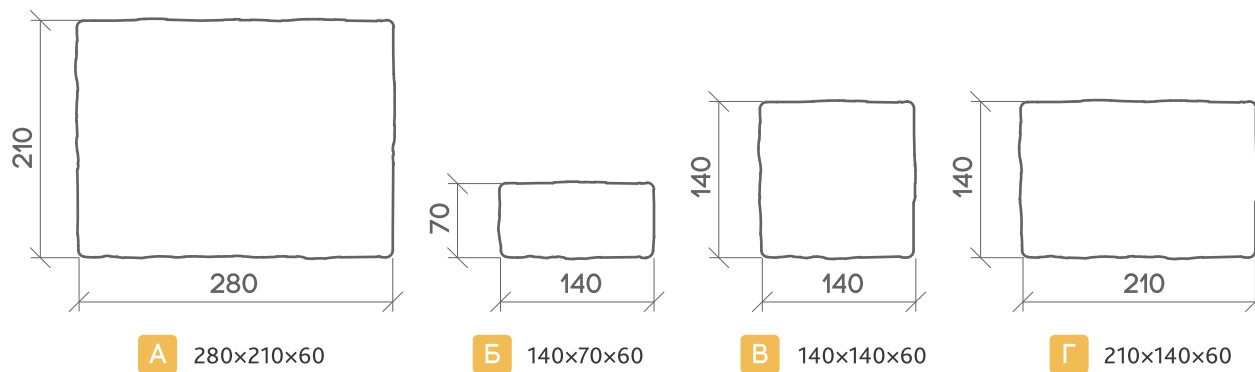

ВИД ПЛИТКИ ПРИ УКЛАДКЕ

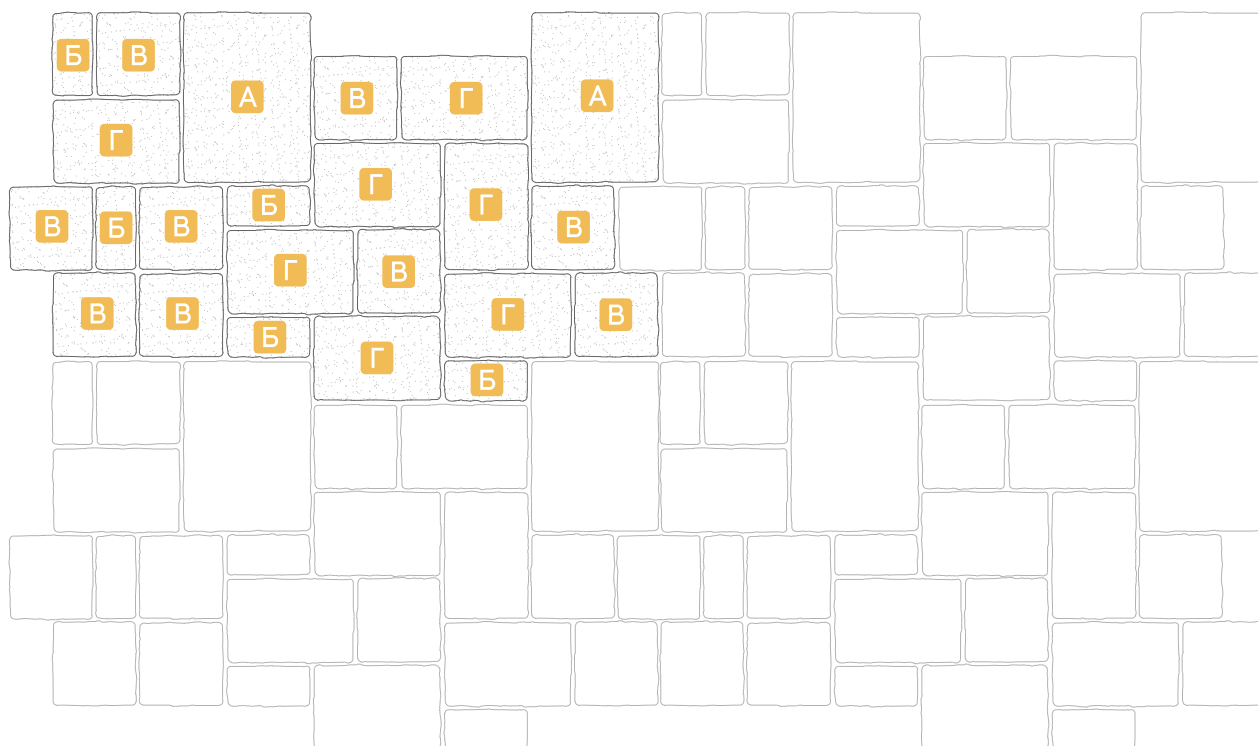

СТАРЫЙ ГОРОД 80

СОСТАВ: 3 ЭЛЕМЕНТА

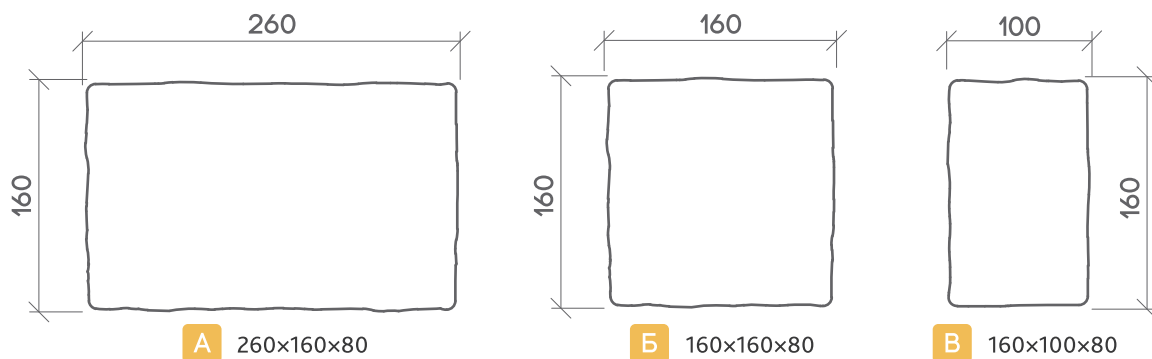

ВИД ПЛИТКИ ПРИ УКЛАДКЕ

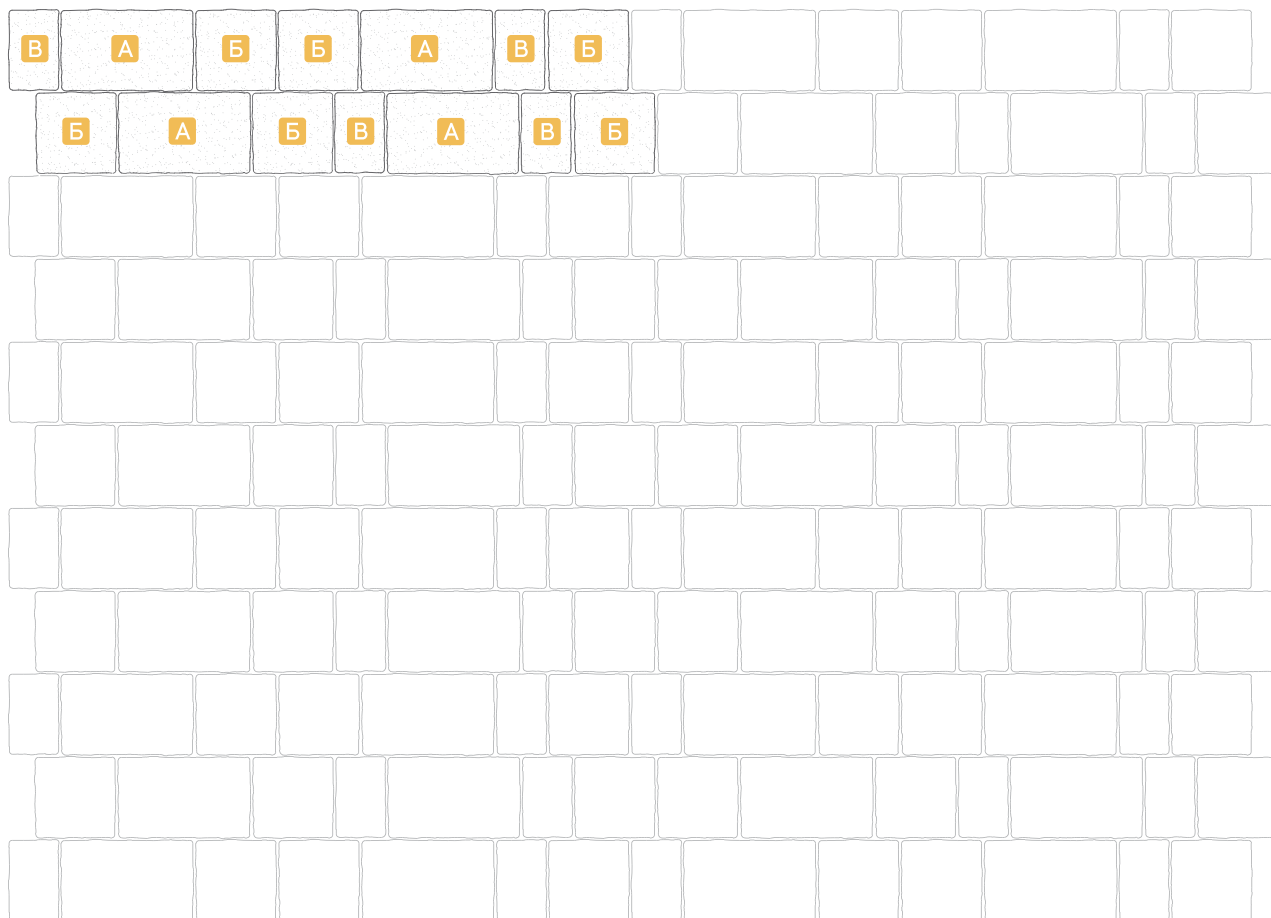

ВИЛЛА

СОСТАВ: 4 ЭЛЕМЕНТА

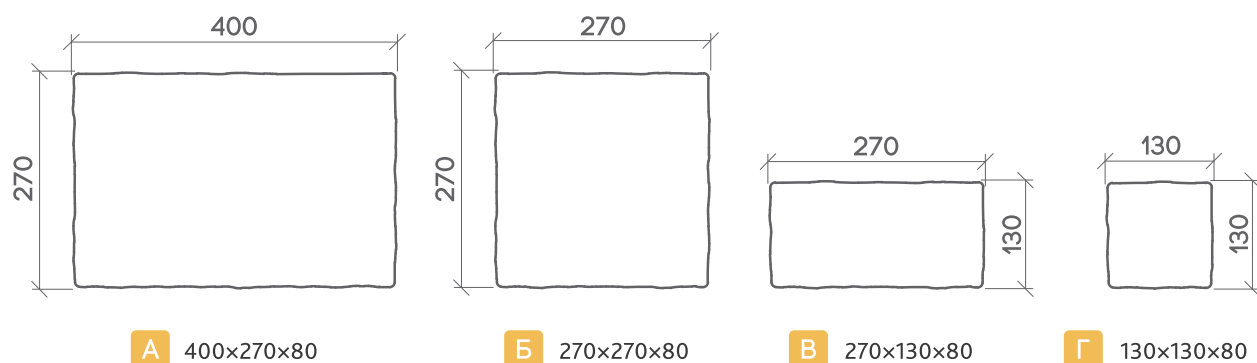

ВИД ПЛИТКИ ПРИ УКЛАДКЕ

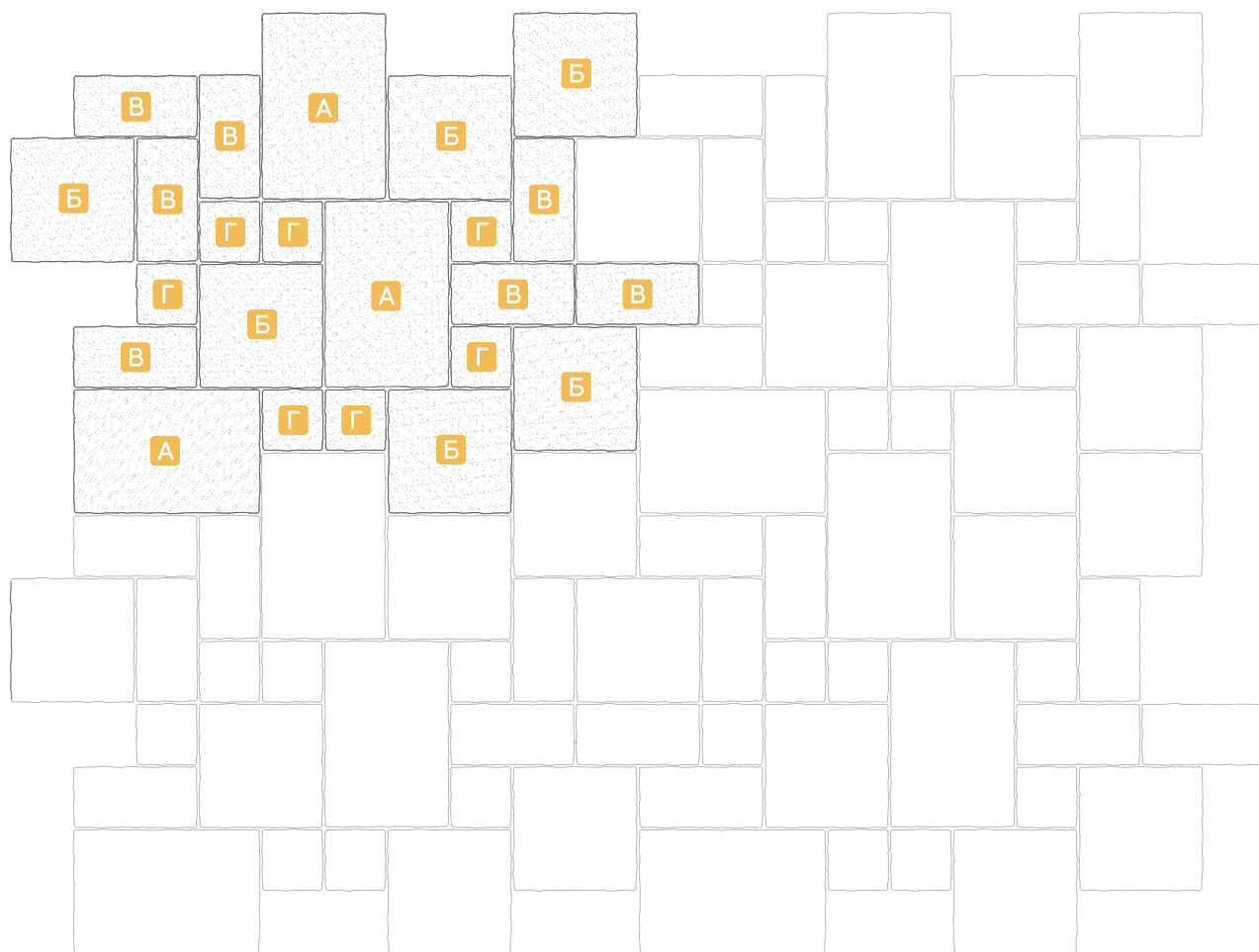

НОВЫЙ ГОРОД 60

СОСТАВ: 3 ЭЛЕМЕНТА

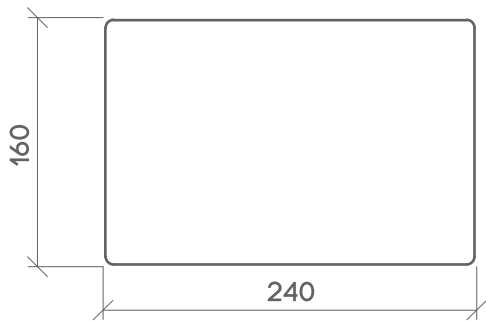

A 240x160x60

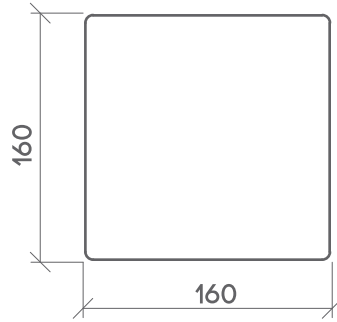

Б 160x160x60

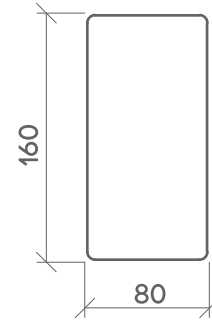

Б 160x80x60

ВИД ПЛИТКИ ПРИ УКЛАДКЕ

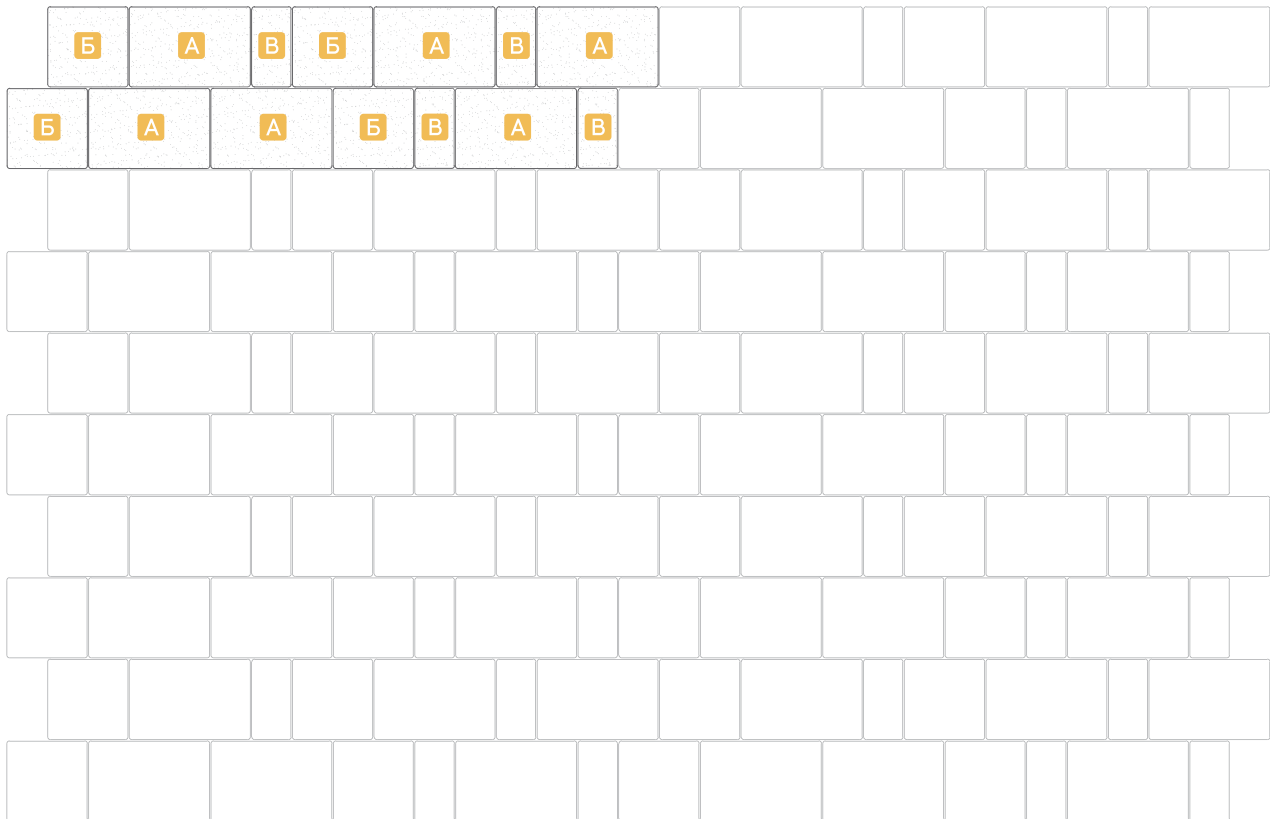

ХАРАКТЕРИСТИКИ ПРОДУКЦИИ

ТРОТУАРНАЯ ПЛИТКА

ГОСТ	17608-2017
Класс бетона по прочности	B30
Класс бетона на растяжение	B _{тб} 4,0
Морозостойкость	F200
Истираемость	0,7 г/см ²
Водопоглощение	не более 6% по массе

БОРДЮРНЫЕ КАМНИ

ГОСТ	6665-91
Класс бетона по прочности	B30
Морозостойкость	F200
Истираемость	не более 0,7 г/см ²
Водопоглощение	не более 6% по массе

РЕКОМЕНДАЦИИ ПО УКЛАДКЕ ТРОТУАРНОЙ ПЛИТКИ COLOR-MIX

Цветовая гамма ColorMix получается в процессе смешивания от 2-х до 4-х цветов бетонной смеси с красителем различного оттенка. Каждая плитка получается неповторимой и сочетает в себе одновременно несколько оттенков, а поверхность, вымощенная такой плиткой, выглядит намного интереснее и оригинальнее, чем при одноцветном мощении.

На отдельных плитках смешивание производится в случайных пропорциях, а преобладание одного из цветов технологически допустимо. Поэтому, для достижения наилучшего визуального восприятия, **укладку необходимо осуществлять с использованием плитки одновременно с нескольких поддонов** (перемешивание при укладке).

ЗАПОЛНЕНИЕ ШВОВ МЕЖДУ БЕТОННЫМИ ПЛИТАМИ

Швы необходимо заполнять мытым песком или дроблёными, декоративными породами фракции 1-3 мм. В соответствии с требованиями ГОСТ 17608-2017, недопустимо для заполнения швов между плитами использовать смеси, содержащие цемент.

АО «342 Механический завод»
142000, Московская область,
г. Домодедово, ул.Промышленная, д 11/10

+7 (495) 432 0 342
e-mail: sales@342mz.ru
www.342mz.ru